

Kiskastély homlokzati felújítása és energetikai korszerűsítése

Örökségvédelmi bejelentés

2870 Kiskőrös, belterület-hrsz: 1070

Kiskőrös Város Önkormányzata
2870 Kiskőrös, Széchenyi utca 2.

2022. október

2.1 Felmérési pince szintű alaprajz

Ez a terv szerzői jogi alkotás nem más. A megnevezés azonos alkatrészt jelöl, amelynek a tervezési dokumentációban szerepelnie kell. A terv készítésétől kezdve a szerzői jogok a tervezőnek fennmaradnak, kivéve a szerzői jogok átvételét. A terv készítésétől kezdve a szerzői jogok a tervezőnek fennmaradnak, kivéve a szerzői jogok átvételét. A terv készítésétől kezdve a szerzői jogok a tervezőnek fennmaradnak, kivéve a szerzői jogok átvételét.

Felkeltő neve: **Siklósi József**
Ybt-díjas építész, vezető tervező
É 11-1661
1119 Budapest Móhály u. 20.
+36 20 269 2211
foepitesz@komarom.hu

Schön Csaba
okleveles építész-mérnök
É 11-0346
+36 70 315 2116
2855 Bolkod, Sport utca 31.

Orcsik Szabolcs
okleveles építész-mérnök
É 11-0352
+36 30 248 4080
2800 Tarabánya, Sárberki ttp 128.

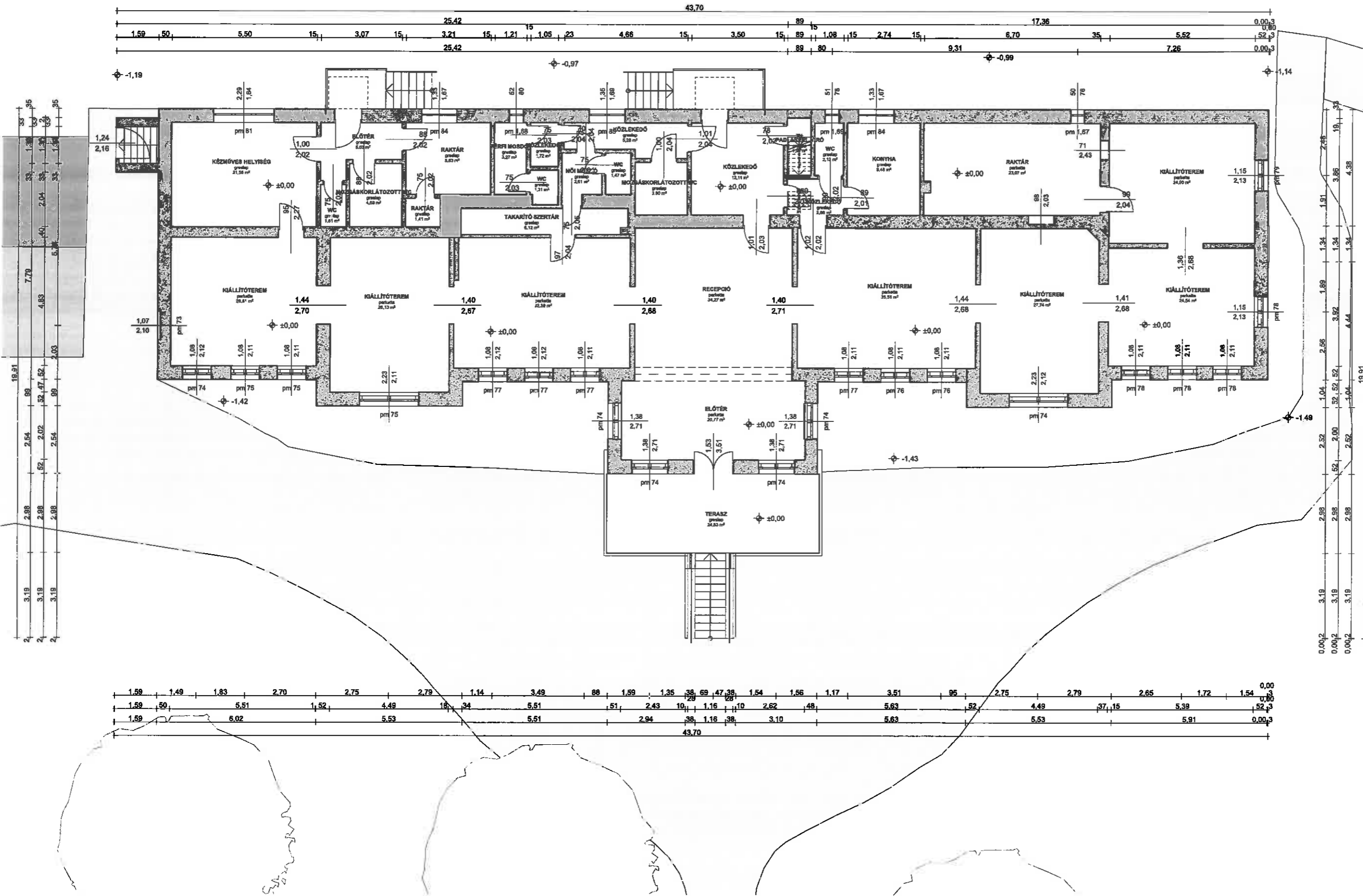
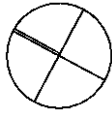

Kiskáptay János és Társai Kft.
energetikai és építész iroda
Országgyűlési bejelentés

2870 Kisbér, belterület
hrsz. 1070

Kisbér Város Önkormányzata
2870 Kisbér, Széchenyi utca 2.

2022 október

2.2
Falmérési földszinti alaprajz

Ez a terv szerzői jogi alkotás alá esik. A Megbízónak az átadott tervet mind építkezés, mind részleteiben egyeztetéssel való használatára, másodlagos felhasználásának, terjesztésének, másolásának, illetve a terv szerzői jogi jogaitól való felmentésére csak a Tervező írásos hozzájárulásával lehet. Az építési terv készítésével kapcsolatos jogok a szerződésben megnevezett szerzők tulajdonában maradnak. A terv készítésével kapcsolatos jogok a szerzők tulajdonában maradnak. A terv készítésével kapcsolatos jogok a szerzők tulajdonában maradnak.

Siklósi József
Ybl-díjas építész, vezető tervező
É1-01-1963
1119 Budapest Móhai u. 20/A
+36 20 269 2211
foepitesz@komarom.hu

Schön Csaba
okleveles építész-mérnök
É11-03-42
+36 70 315 2116
2855 Bokod, Sport utca 31/A

Orcsik Szabolcs
okleveles építész-mérnök
É11-03-52
+36 30 248 4080
2800 Tatabánya, Sárközi ltp. 128/B

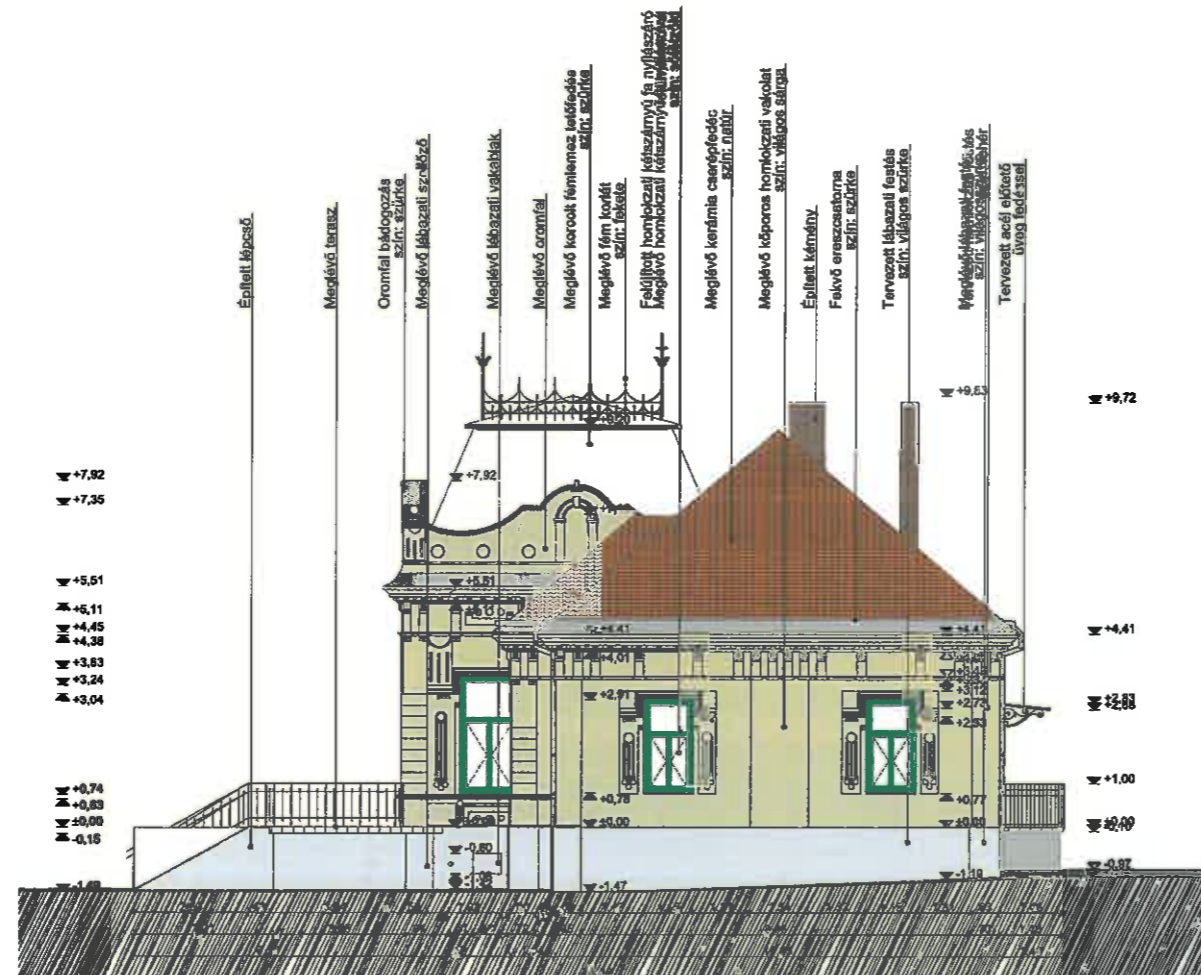
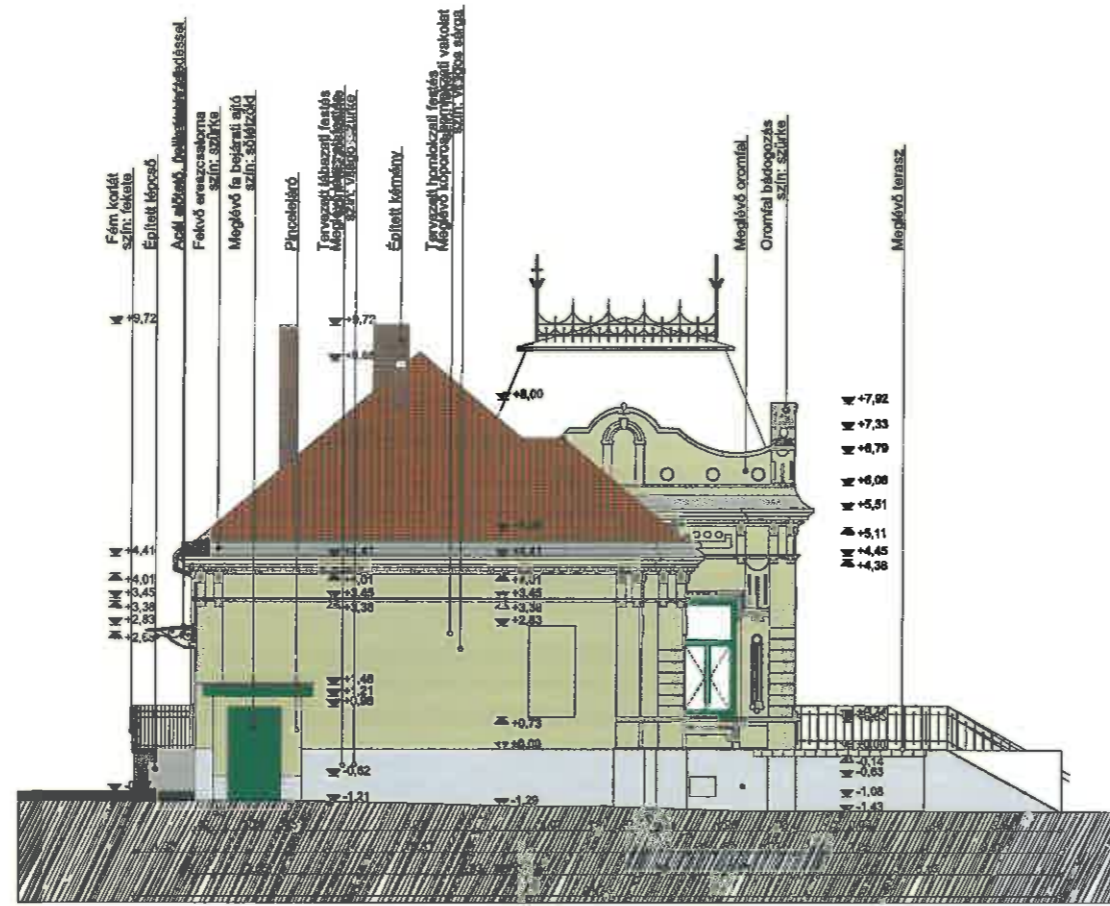

Kiskastély homlokzati felújítása és energetikai korszerűsítése

Örökségvédelmi bejelentés

2870 Kiskőrös, belterület
Irsz.: 1070

Kiskőrös Város Önkormányzata
2870 Kiskőrös, Széchenyi utca 2.

2022. október

3.2

Felmérési homlokzatok

Ez a terv a szerző jogi előírásai alapján készült. A megjelölt méretek a terv szerinti méretek, melyek a terv készítésénél érvényes szabványok és előírások alapján kerültek meghatározásra. A terv készítésénél a szerző a legújabb szabványok és előírások alapján dolgozott. A terv készítésénél a szerző a legújabb szabványok és előírások alapján dolgozott. A terv készítésénél a szerző a legújabb szabványok és előírások alapján dolgozott.

Felkészítette: **Sződési József**
Yht-óras építész, vezető tervező
É11-01-063
1119 Budapest Mohai utca 20.
+36 20 269 2211
foepitess@komarom.hu

Schön Csaba
okleveles építészmérnök
É11-0346
+36 70 315 2176
2855 Bokod, Sport utca 31.

Orcsik Szabolcs
okleveles építészmérnök
É11-0952
+36 30 248 4000
2000 Tatabánya, Sárbentli Rtp 12A.

KÜLSŐ HOMLOKZATI KÉP



KÜLSŐ HOMLOKZATI NÉZET

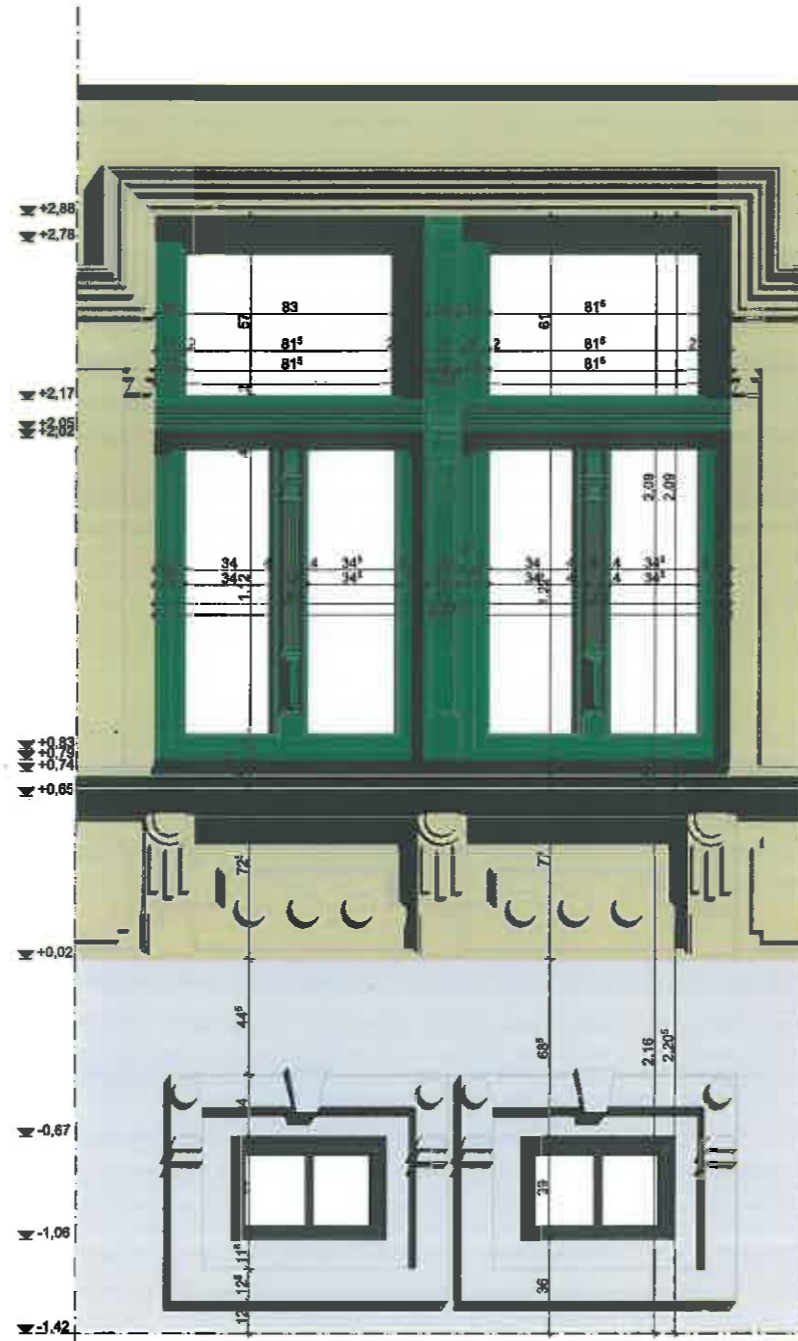

BELSŐ HOMLOKZATI NÉZET

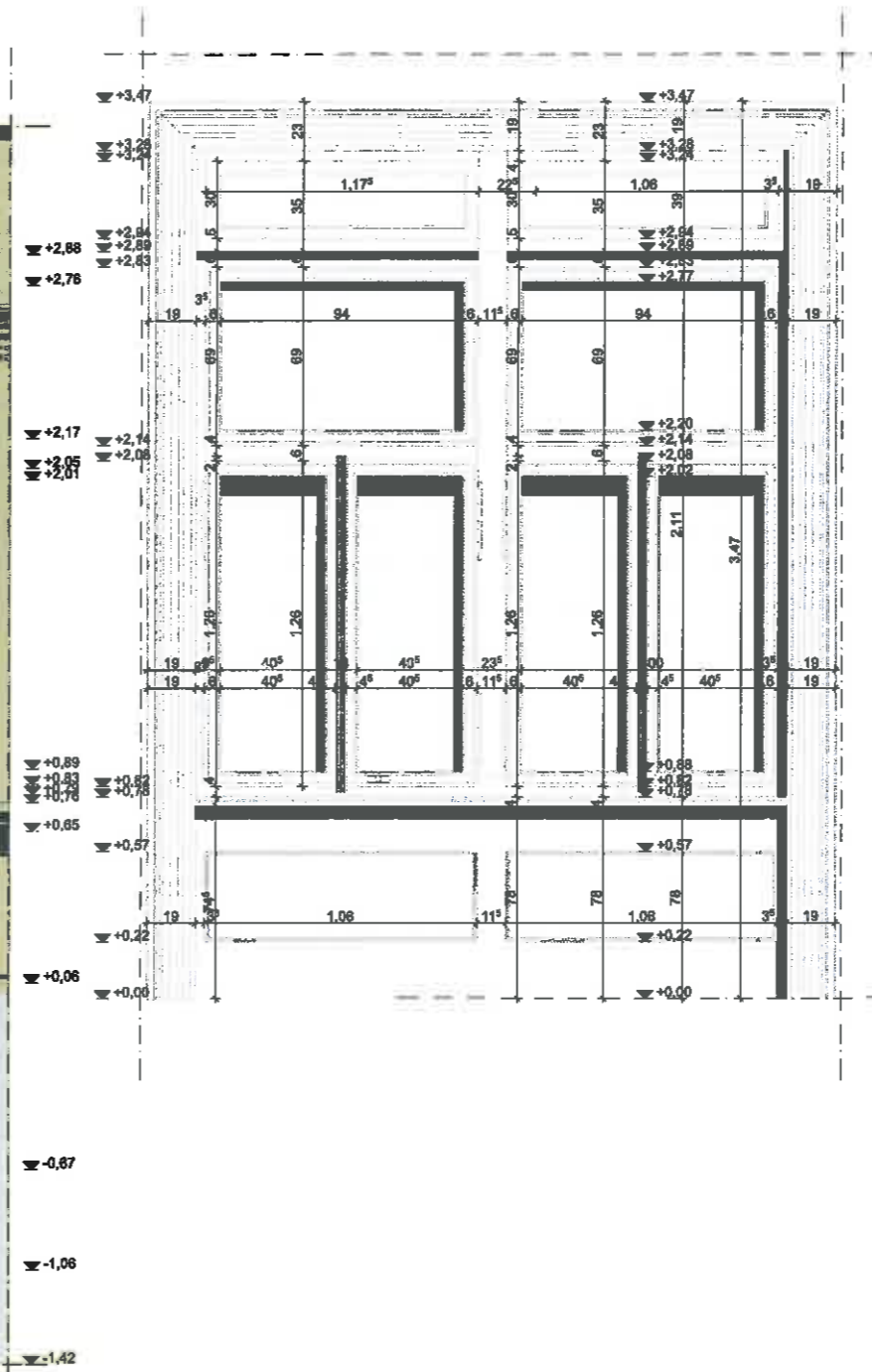

METSZET

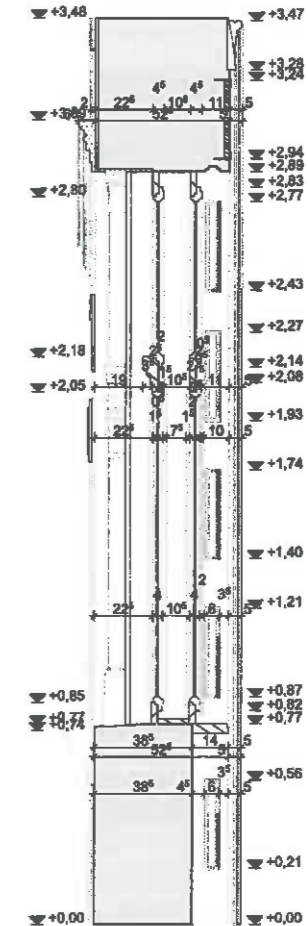

ALAPRAJZI NÉZET

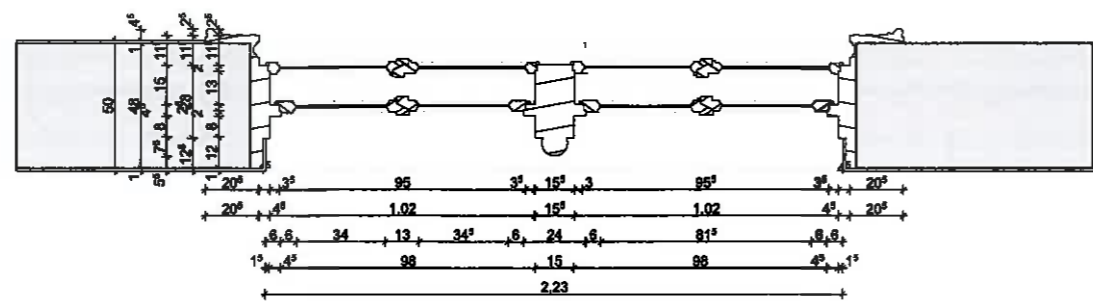

Kiskastély homlokzati felújítása és energetikai korszerűsítése
Órökségvédelmi bejelentés
2870 Kiskbér, belterület hrsz.: 1070
Kiskbér Város Önkormányzata
2870 Kiskbér, Széchenyi utca 2.
2022. október
4.2
Nyílászáró felmérés
Ez a terv szerző jogi alkotom áll. A Megbízónak az átadott tervet mind egészében, mind részleteiben egyeztetés nélkül nem joga felhasználás. Formai és szerkesztési hibákért a Tervező felelős. A terv készítéséhez a Megbízóval megkötött szerződésben foglalt feltételek érvényesek. A terv készítéséhez a Megbízóval megkötött szerződésben foglalt feltételek érvényesek. A terv készítéséhez a Megbízóval megkötött szerződésben foglalt feltételek érvényesek. A terv készítéséhez a Megbízóval megkötött szerződésben foglalt feltételek érvényesek.

Felkötő tervező:
Sikkósi József
Ybl-díjas építész, vezető tervező
É11-1861
1119 Budapest Mohai u. 20.
+36 20 269 2211
foepitesz@komarom.hu
Schön Csaba
okleveles építész mérnök
É11-0346
+36 70 315 2116
2855 Bokod, Sport utca 31.
Orcsik Szabolcs
okleveles építész mérnök
É11-0352
+36 30 248 4080
2800 Tatabánya, Sárberki ttp 128.



Kiskastély homlokzati felújítása és energetikai korszerűsítése

Örökségvédelmi bejelentés

2870 Kiskőrös, belterület
hrsz: 1070

Kiskőrös Város Önkormányzata
2870 Kiskőrös, Széchenyi utca 2.

2022. október

5

Fotó
dokumentáció

Ez a terv szerinti jogi állapotok áll. A Megbízónak az átadott tervvel meg kell egyeznie, mind részleteiben, egyéni alkalmával vagy jogi felhatalonlással, harmadik személyekkel csak a Tervező írásos hozzájárulásával lehetséges.
A műszaki leírás a költségvetéskészítéssel az építész és a szakági tervezőszervezetekkel együtt érvényes.
A tervezőmunkáinak és a műszaki leírásnak szerződés szerinti a helyszínen ellenőrizendő.
Az egyes építési területek beépítéséhez a földterület, a szabványtechnológiai utasítások és a műtervek mindenkor betartandók.
A beépítésre építési tervekre vonatkozó teljesítményfelméréseket a 275/2013. (VI. 14.) Korm. rendelet (CPT) hatálya alatt. A beépítésre építési terveket vonatkozóan a közzétett tervek megjelölés az építési műszaki teljesítmény megjelölésűt is le kell adni a tervvel, melynek előírásait foglalkoztatás teljesítmény-kategóriák megjelölésére vonatkozóan kell betartani, mely az építési területek alvált műszaki teljesítménye is egyben, így csak a megadott egységekkel, vagy jobb műszaki teljesítményű területekkel lehet helyettesíteni.

Felkötő tervezők:

Siklósi József

Ybl-céjas építész, vezető tervező
E1 01-1861
1119 Budapest Mohácsi u. 20.
+36 20 269 2211
foepitesz@komarom.hu

Schön Csaba
okleveles építésszámológus
E11-0346
+36 70 315 2116
2853 Bokod, Sport utca 31.

Orcsik Szabócs
okleveles építésszámológus
E11-0352
+36 30 248 4090
2800 Tarabánya, Sárberki t. 128.



Kiskastély homlokzati felújítása és energetikai korszerűsítése

Örökségvédelmi bejelentés

2870 Kiszér, belterület
Irsz.: 1070

Kiszér Város Önkormányzata
2870 Kiszér, Széchenyi utca 2.

2022. október

6

Látványtervek

Ez a terv szerzői jogi előírás alá esik. A készítését az önkormányzat nyújtotta támogatásból, illetve részben az önkormányzat által nyújtott támogatásból, valamint az önkormányzat által nyújtott támogatásból készült. A terv készítését az önkormányzat nyújtotta támogatásból, illetve részben az önkormányzat által nyújtott támogatásból készült. A terv készítését az önkormányzat nyújtotta támogatásból, illetve részben az önkormányzat által nyújtott támogatásból készült.

Síldósi József
Yhd-Építész, vezető tervvezető
1119 Budapest Michal u. 20.
+36 20 269 2211
foepitesz@komarom.hu

Schön Csaba
Járványügyi építésztervező
É 11-0332
+36 70 315 2114
2851 Békéscsaba, Szent Péter u. 11.

Orcsik Szabokcs
okleveles építésztervező
É 11-0332
+36 30 248 4090
2800 Tatabánya, Sárutóli út 128.

